

● 1 割型 魚巣ブロック (A型)

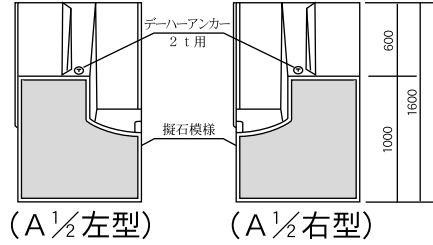

植生ブロック (B型)

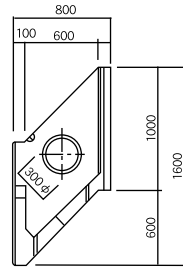
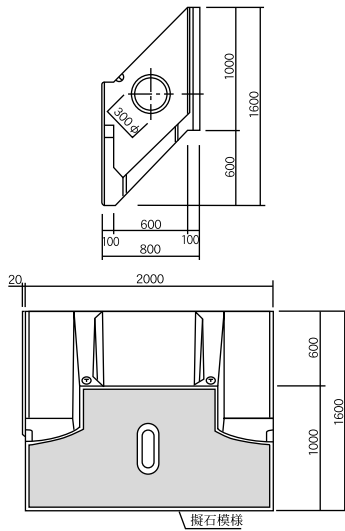
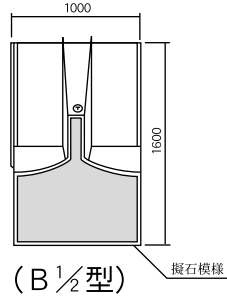
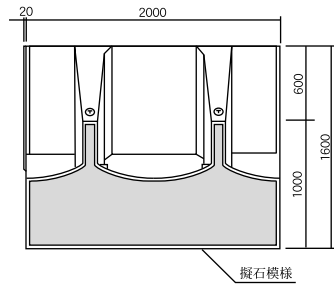

天端ブロック (C型)

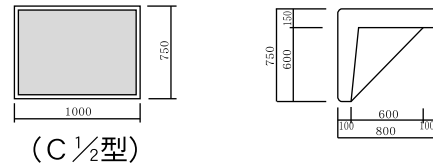
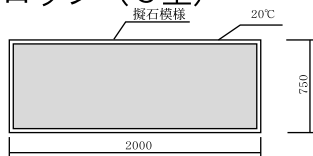

端部ブロック

・ A・B型用

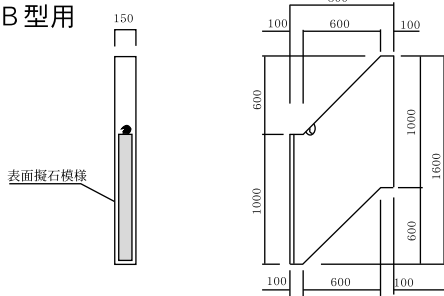

・ C型用

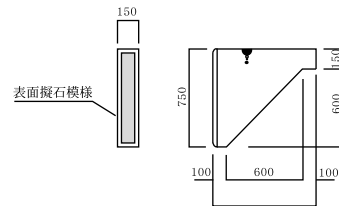

呼 名	規 格 寸 法 (mm)			参考重量 (kg)	単 価 (円)
	高さ(H)	長さ(L)	底幅(B)		
A型(魚巣ブロック)	1000	2000	800	1560	
A $\frac{1}{2}$ 型(魚巣ブロック)	1000	1000	800	820	
B型(植生ブロック)	1000	2000	800	1590	
B $\frac{1}{2}$ 型(植生ブロック)	1000	1000	800	770	
C型(天端ブロック)	750	2000	800	1000	
C $\frac{1}{2}$ 型(天端ブロック)	750	1000	800	500	
端部ブロック(A・B型用)	1000	150	800	288	
端部ブロック天端(C型用)	750	150	800	130	

デハーシステム(2 t用カプラー2ヶ)